

FAB38RBL5



Produktfamilie	Køleskab
Installation	Fritstående
Kategori	Bundmontering
Reference width	60 - 70
Reference height	Higher than 200
Nej - frostsysteem	Total
Køletype	Total No Frost - Dobbelt kølesystem
Optøning	Automatisk
Hængseltype	Standard
Hængselposition	Højre
EAN-kode	8017709297879



Æstetik



Æstetik	50's Style	Sidemateriale	Stål
Farve	Sort	Sidefarve	Sort
Finish	Blank	Logo	Benyttet
Design	Afrundet	Dørhylder, profil farve	Sølv
Materiale	Varmestøbt	Skuffer profilfarve	Sølv
Håndtag	Ekstern	Farve på glashyldeprofil	Sølv
Håndtagstype	Fast	Display	Led
Håndtag farve	Krom	Display position	Intern (kølerum)
Logofarve	Krom		

Køleskabsafdeling egenskaber



Antal justerbare hylder	3	Type af låg til grøntsagsskuffe	Glas
Antal frugt- og grøntsagsskuffer	1	Life Plus-zone	Ja
Type af justerbare hylder	Glas	Kølesk. indvendig belysning	Ja
Type af låg til grøntsagsskuffer	På glideskinner	Indvendig belysningstype (køleskab)	LED
Grøntsagsrum	Ja		

Køleskab indvendig låge

Antal flaskebalkoner	1
----------------------	---

Antal justerbare balkoner 3

Andre køleskabsfunktioner



MultiFlow	Ja	Ionisator	Ja
Blæser	Ja		

Fryseafdeling egenskaber

Antal skuffer	2	Antal rum med klap	1
Antal hylder	2	Hyldetype	Glas

Andre fryserfunktioner



Manuel ismaskine	Ja	Indfrysningsrum	Ja
Ismaskine	Manuel		

Andre tekniske egenskaber



Funktioner, skærm	Lynfrysning, ØKO, Temperaturalarm
Knap til hurtig indfrysning	Ja
Lampe for temperaturalarm	Ja
Låge åben alarm	Akustisk og visuel
Temperaturalarm	Ja
Temperaturstyringstype	Elektronisk
Antal kompressorer	1
Kølemiddelgas, type	R600a
Type af kompressor	Kompressor med variabel hastighed
Kølemiddel mængde (gr)	45 g
Ventileringsmiddel	Cyklopentan

Ydeevne / Energimærke - Reg. 2019



Årligt strømforbrug	282 kWh/a	Lydniveau	41 dB(A) re 1pW
Energieffektivitetsklasse	E	Optøningstid	14 h
Luftbåren akustisk støjemissionsklasse	C	4 stjernet - Frysekapacitet	8 Kg/24h
Samlet nettovolumen	481 l	Klimaklasse	SN, N, ST, T
		EEl	98 %

Summen af mængderne af de frosne rum 137 l

Summen af mængderne i kølerummet (ne) og det (de) frosne rum 344 l







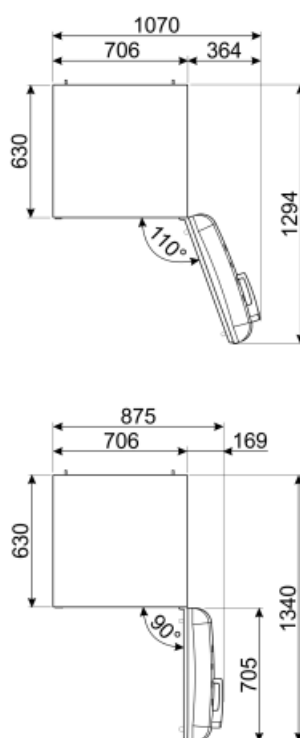
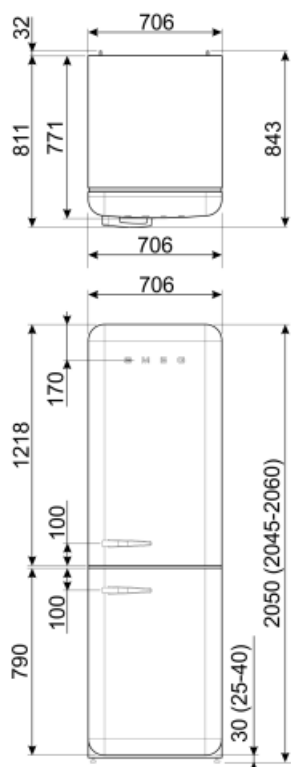





Elektrisk tilslutning

Stik (F;E) Schuko
 Elektrisk klassificering 127 W
 Nuværende 1,1 A

Spænding (V) 220-240 V
 Frekvens (Hz) 50/60 Hz
 Kabellængde 180 cm



Symbols glossary (TT)

	4-stjernet fryserum for bedre konservering af mad.		Smeg Active Ion system improves the quality of the air inside the cell. Thanks to the generation of negatively charged ions released inside the fridge Active Ion system neutralizes unpleasant dust.
	Det automatiske afrimningssystem fungerer ved automatisk afrimning med regelmæssige intervaller, hvilket eliminerer behovet for afrimning helt.		LED-display: for at vise programmer, valgte funktioner og valgmuligheder og tid til slutningen af cyklussen.
	A++: Energieffektivitetsklasse A ++ hjælper med at spare op til 20% energi sammenlignet med klasse A. Maksimal ydelse med minimalt forbrug er garanteret.		Økonomitilstand: Analyserer køleskabsfunktion under aktivering og optimerer driftscyklussen for at reducere strømforbruget.
	Ventileret: Tvungen fordeling af kold luft i køleskabet, hvilket muliggør en jævn temperaturfordeling i køleskabet.		Hurtigfrysning: Funktionen hurtigfrysning sænker temperaturen i rummet, når det aktiveres et par timer før brug.
	LED indvendig belysning: er en mere energieffektiv og langvarig måde at belyse apparatets indre på.		Life Plus 0 °C: Temperaturen i Lifeplus-rum holdes på 0 °C, hvilket bevarer frisk kød og fisk længere.
	Smegs udvikling mod mere intelligente og miljøvenlige modeller har ført til valget af Inverter-teknologi, hvilket reducerer forbruget betydeligt.		Energieffektivitetsklasse E
	Air plus: holder mad friskere i længere tid.		